

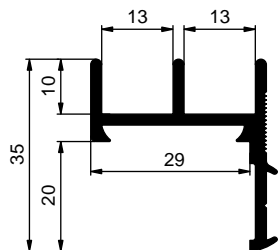

Okna, mřížky, poklopy a ventilátory / Okná, mriežky, poklopy a ventilátory / Okna, wywietrzniki i wentylatory

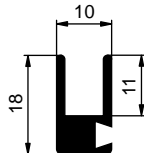

4311021200		
Profil vodící okenní, 5 m		
Profil vodiaci okenný, 5 m		
Profil prowadzący okienny, 5 m		
al	0,460 kg	tyč/szt



4311021300		
Profil vodící okenní		
Profil vodiaci okenný		
Profil prowadzący okienny		
al	0,260 kg	m

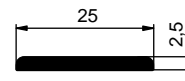

4311021400		
Profil vodící okenní		
Profil vodiaci okenný		
Profil prowadzący okienny		
al	0,290 kg	m

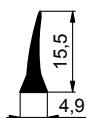

4123245300		
Těsnění okenní 4,9x15,5 mm, černé		
Tesnenie okenné 4,9x15,5 mm, čierne		
Uszczelka okienna 4,9x15,5 mm, czarna		
guma	0,090 kg	m

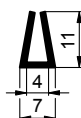

4123245500		
Těsnění okenní 7x11/4 mm, černé		
Tesnenie okenné 7x11/4 mm, čierne		
Uszczelka okienna 7x11/4 mm, czarna		
guma	0,120 kg	m

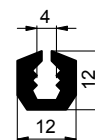

4123245400		
Těsnění okenní 12x12/4 mm, černé		
Tesnenie okenné 12x12/4 mm, čierne		
Uszczelka okienna 12x12/4 mm, czarna		
guma	0,120 kg	m

4311021400

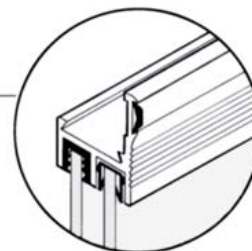
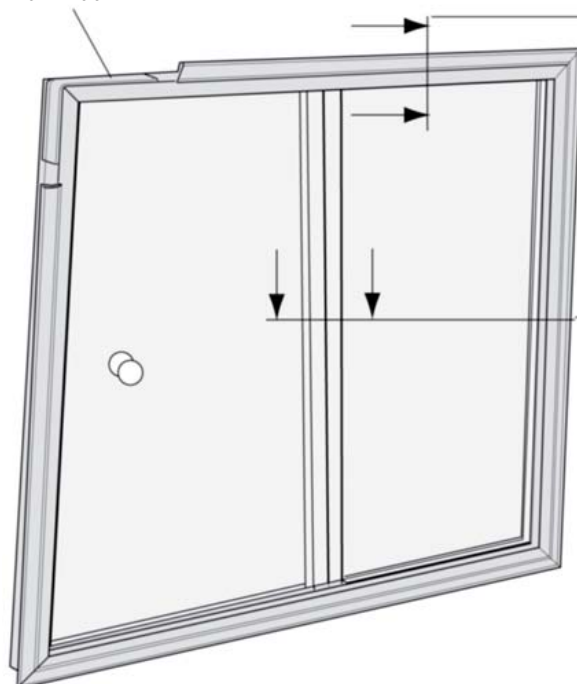

4311021300

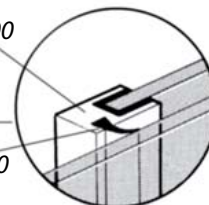

4123245300

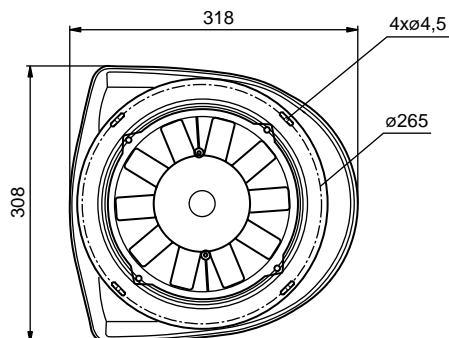

4410468500

Ventilátor střešní, ø278 mm, 12 V
Ventilátor strešný, ø278 mm, 12 V
Wentylator, ø278 mm, 12 V

plast/plastik	1,900 kg	ks/szt
---------------	----------	--------

4410468600

Ventilátor střešní, ø278 mm, 24 V
Ventilátor strešný, ø278 mm, 24 V
Wentylator ø278 mm, 24 V

plast/plastik	1,900 kg	ks/szt
---------------	----------	--------

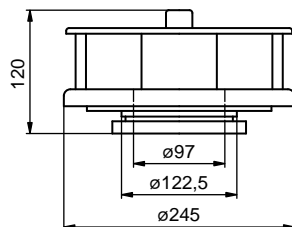
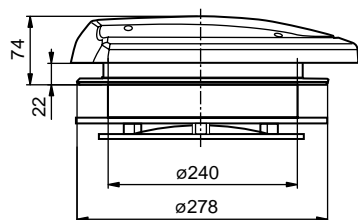

4410468900

Rotační ventilátor ø245 mm, ABS
Rotačný ventilátor ø245 mm, ABS
Wentylator obrotowy ø245 mm, ABS

plast/plastik	0,655 kg	ks/szt
---------------	----------	--------

OKNO VENTILAČNÍ AxB mm / OKNO VENTILAČNÉ AxB mm / OKNO WENTYLACYJNE AxB mm

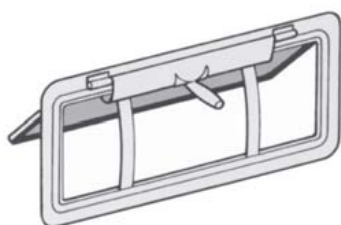

Obj. číslo Obj. číslo Nr katalogowy	A [mm]	B [mm]	Materiál Materiál Materiál	Hmotnost Hmotnost' Waga [kg]
4413732000	235	110	ocel ocel' stal	0,420

MŘÍŽKA VĚTRACÍ øD mm / MŘIEŽKA VETRACIA øD mm / WYWIETRZNIK ø150 mm

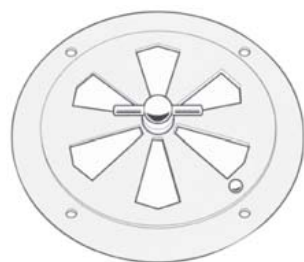

Obj. číslo Obj. číslo Nr katalogowy	D [mm]	Materiál Materiál Materiál	Hmotnost Hmotnost' Waga [kg]
44104671IN	160	nerez nierdzew	0,220
44104672TZ	230	zn ocynk	0,440
44104672IN	230	nerez nierdzew	0,370
44104673TZ	250	zn ocynk	0,490
44104673IN	250	nerez nierdzew	0,420

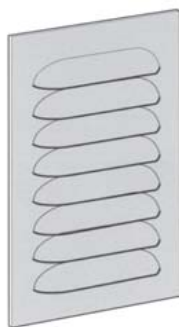
**MŘÍŽKA VĚTRACÍ A×B×C mm / MRIEŽKA VETRACIA A×B×C mm / KRATKA WENTYLACYJNA A×B×C mm**

Obj. číslo Obj. číslo Nr katalogowy	A [mm]	B [mm]	C [mm]	Materiál Materiál Materiał	Hmotnost Hmotnosť Waga [kg]
44137275TY	130	180	1,5	al	0,100
44137275FD	300	200	1,5	al	0,240
44137275HF	400	300	1,5	al	0,490
44137275JG	500	350	1,5	al	0,700

MŘÍŽKA VĚTRACÍ A×B×C mm / MRIEŽKA VETRACIA A×B×C mm / KRATKA WENTYLACYJNA A×B×C mm

Obj. číslo Obj. číslo Nr katalogowy	A [mm]	B [mm]	C [mm]	Materiál Materiál Materiał	Hmotnost Hmotnosť Waga [kg]
44137275VV	150	150	1	al	0,062
44137275FF	300	300	1	al	0,244

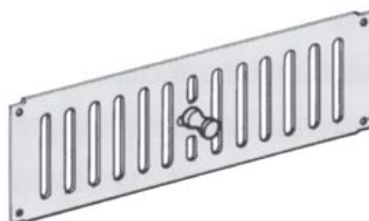
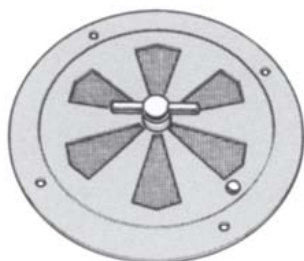

4414671000		
Mřížka větrací ø150 mm		
Mriežka vetracia ø150 mm		
Wywietrznik ø150 mm		
nerez/nierdzew	0,180 kg	ks/szt

4413727000		elox/anoda
Mřížka větrací 240×70 mm		
Mriežka vetracia 240×70 mm		
Wywietrznik 240×70 mm		
al	0,065 kg	ks/szt



OKNA, MŘÍŽKY, POKLOPY A VENTILÁTORY

OKNÁ, MŘIEŽKY, POKLOPY A VENTILÁTORY

OKNA, WYWIETRZNIKI I WENTYLATORY